

HFSSB RE2100

"SAILOR" COMPACT 2000 PROGRAMME

DANSK

# SAILOR

---

SAILOR RE2100 er kontrolenheden i SAILOR Compact HF SSB Program 2000.

SAILOR RE2100 kan monteres som en selvstændig enhed eller kombineret med de øvrige enheder i Compact 2000 programmet.

SAILOR Compact HF SSB Program 2000 er et kraftigt, avanceret, højteknologisk kortbølge kommunikationssystem, som er særdeles let at betjene.

SAILOR Compact HF SSB Program 2000 er konstrueret til at kunne fungere under de mest ekstreme forhold, det udsættes for i maritime omgivelser. Den kompakte, vejrbestandige konstruktion sikrer en høj grad af modstandsdygtighed over for havvand. Modulopbygningen har gjort det muligt at konstruere en kompakt, pålidelig og servicevenlig HF SSB radio.

Ved konstruktionen af dette HF SSB kommunikationsanlæg har S. P. Radio A/S taget højde for alle de forhold, det udsættes for i det daglige brug. Men selv et produkt i denne kvalitet har behov for regelmæssig service og vedligeholdelse, og vi henstiller derfor, at brugeren nøje følger de anvisninger, der er givet i instruktionsbogen.

S. P. Radio A/S er en af Europas førende producenter af maritimt radiokommunikationsudstyr – en position, der fastholdes gennem stadig og omfattende produktudvikling. Vi har et verdensomspændende forhandlernet med generalagenter i 70 lande. Alle disse forhandlere er veluddannede servicefolk, der står til disposition med service på alle SAILOR produkterne.



## S. P. RADIO A/S

---

DK-9200 AALBORG SV · DANMARK

# GENERELLE OPLYSNINGER

## Sådan bruges 2182 kHz

Den internationale frekvens 2182 kHz kan benyttes til nødmeldinger, udsendelse af ilsignaler og sikkerhedsmeldinger, såvel som til almindelig kommunikation mellem stationer, der tager del i den maritime mobile kommunikationsservice. Nødmeldinger skal absolut prioriteres højere end alle andre meldinger.

## Nødmeldinger

Nødmeldinger over radiotelefon skal foregå efter følgende fremgangsmåde:

- Alarmsignalet (hvor muligt) skal følges af:
- Nødsignalet MAYDAY (tre gange).
- Ordene »this is«/»her er«.
- Navnet på det nødstedte skib (tre gange).
- MAYDAY (én gang).
- Skibets navn.
- Positionen udtrykt i længde- og breddegrad eller i forhold til et kendt geografisk punkt.
- Nødtilstandens art og den ønskede hjælp.
- Eventuelle andre oplysninger, der kan være til hjælp ved redningsarbejdet, f.eks. hvor mange personer, der er om bord.

## Ilsignal

Ilsignalet består af ordene PAN PAN gentaget tre gange.

Signalet skal være henvendt til en bestemt station eller til alle stationer. Signalet betyder, at den sendende station vil udsende et meget vigtigt budskab vedrørende et skibs eller en persons sikkerhed.

Ilsignaler skal prioriteres højere end alle andre meldinger, bortset fra nødmeldinger.

## Sikkerhedssignal

Sikkerhedssignalet består af ordet SECURITY.

Signalet betyder, at stationen vil udsende et budskab indeholdende en vigtig navigationsmæssig eller meteorologisk advarsel.

Sikkerhedssignalet skal sendes på 2182 kHz, og det budskab, der følger efter, skal sendes på en arbejdsfrekvens.

## Tavshedsperioder

Stationer, der holder vagt på de maritime mellemfrekvenser, skal bestræbe sig på at lytte på 2182 kHz i tre minutter to gange i timen, nemlig hver time XX, minuttal 00 og hver time XX, minuttal 30 UTC.

I disse perioder er kun nødmeldinger og ilsignaler tilladt.

Dog kan sikkerhedssignaler udsendes i de sidste 10 sekunder af en »tavshedsperiode«.

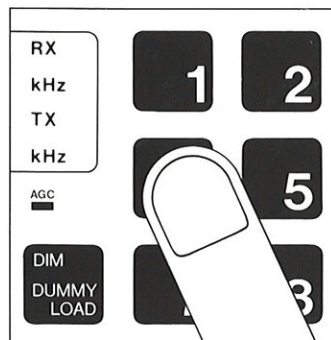

## BETJENING

Betjeningspanelet er opbygget med et ægte trykknop-tastatur i en god kvalitet, der giver en behagelig klikfølelse. Alle indtastninger bliver omgående udlæst i displayet.

Tastaturet er forsynet med natbelysning, hvilket giver en sikker betjening under alle forhold.

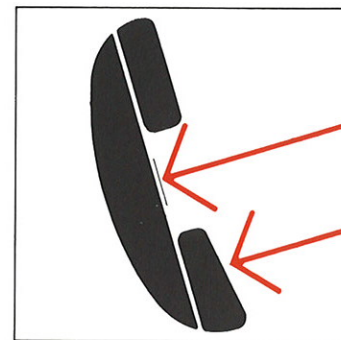



























## SIMPLEX KOMMUNIKATION

Alle samtaler afvikles i simplex/semi-duplex drift.

Mikrotelefonens tast presses ned, meldingen afgives og sluttes med ordet »skifter«. Derefter slippes tasten, så samtalepartnern kan komme til at svare.

# BETJENINGSKNAPPER

	Volumenkontrol samt afbryder.		Akustisk kontrol af alarm-signal generatoren.
	Manuel RF gain kontrol.		Reducerer/øger lysstyrken i displayet og tænder/slukker lyset i display og betjeningspanel.
	Regulerer modtagefrekvensen ned.		Tænder/slukker for squelch-funktionen.
	Regulerer modtagefrekvensen op.		Vælger modulationsart J3E, R3E, H3E og J3E nedre sidebånd. (J3E nedre sidebånd er ekstraudstyr).
	Skifter mellem clarifier (10 Hz trin) og tuning af modtagefrekvensen.		Vælger scanning-programmet.
	Vælger modtagefunktioner eller omdanner et kanalnummer til den tilsvarende frekvens.		Tal fra 1 til 0.
	Vælger kanalfunktion.		Afslutter indtastningssekvensen, stopper alarm-signalet, stopper scanningen og stopper sendertuningen.
	Vælger sendefunktioner eller omdanner et kanalnummer til den tilsvarende frekvens.		Sætter decimalpunktum for frekvensen i kHz.
 	Vælger den indbyggede kunstantenne i antennekobleren, og sendefrekvensen 2206.4 kHz bliver automatisk valgt.	 (Tallene 0-99) 	Tilføjer modtage/sendefrekvensen i kanalnummeret.
	Udsender nødsignalet, når TEST ALARM indtrykkes samtidig.	 (Tallene 0-99) 	Sletter modtage/sendefrekvensen fra kanalen.
	Vælger nødfrekvensen 2182 kHz.	 	Sletter tuningshukommelsen på den valgte frekvens og starter en ny optuningssekvens.

# UDLÆSNING

• Viser signalstyrken under modtagning.  
• Viser antennestrom i ampere under sending.

• Viser den valgte udgangseffekt (5 trin).

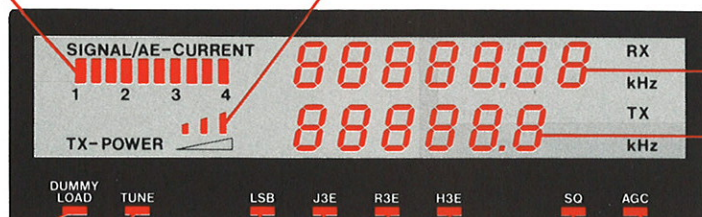

• Viser modtagefrekvensen i kHz eller kanalnummer.

• Viser sendefrekvens i kHz.

• Indikerer at kunst-antenne er valgt.

• Indikerer at senderen tuner.

• Viser den valgte modulationsart.

• Indikerer at SQUELCH er valgt.

• Indikerer at AGC er valgt.

# BETJENING

## Generelt om betjeningen

Når sending er valgt, blinker punktummet i senderdisplayet. Efter 10 sekunders forløb holder punktummet op med at blinke, og RE2100 går tilbage til modtagestilling. Grundindstillinger: AGC valgt, SQUELCH valgt, og fuld sendeeffekt. Når mikrotelefonastasten indtrykkes, lyser TUNE-lampen, og når den slukkes, er anlægget klar til sending.

## Startindstillinger

Indstil VOL-knappen til omtrent midterste position og drej RF gain kontrol-knappen helt med uret.

## Sådan vælges en frekvens

1. Modtagefrekvens f.eks. 1701.2 kHz.

Tryk:



Udlæsning:



2. Sendefrekvens f.eks. 1701.2 kHz.

Tryk:



Udlæsning:



## Sådan slettes udlæsningen i senderdisplayet

Tryk:



Udlæsning:



### Sådan vælges modulationsart

Ved frekvenser under 1605 kHz vælges H3E automatisk.  
For frekvenser over 1605 kHz vælges J3E øvre sidebånd automatisk.

J3E = SSB med øvre sidebånd

R3E = AM med reduceret bærebølge og øvre sidebånd

H3E = AM med øvre sidebånd

LSB/J3E = SSB med nedre sidebånd

Hvis man ønsker at skifte modulationsart indtrykkes:



Udlæsning:



Tryk:



Udlæsning:



Tryk:



Udlæsning:



Tryk:



Udlæsning:



### Sådan slukkes og tændes for AGC

Tryk:



Udlæsning:



Tryk:



Udlæsning:



### Sådan slukkes og tændes for SQUELCH

Tryk:



Udlæsning:



Tryk:



Udlæsning:



### Sådan reduceres og øges udgangseffekten

Tryk:

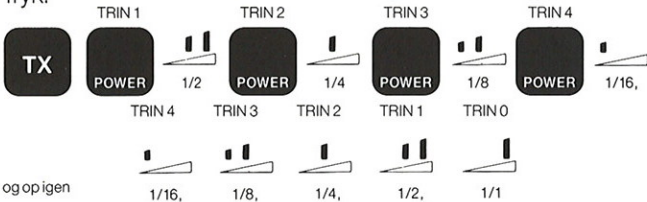

og op igen

Det er kun nødvendigt at trykke på sendeknappen, når der går mere end 3 sek. imellem hvert tryk på en knap.

### Sådan reguleres lysstyrken i displayet



Trin 1: Reducerer lyset i displayet, og tastaturlys er tændt.



Trin 2: Slukker for display- og tastaturbelysningen.



Trin 3: Fuld belysning i displayet og tastaturlys slukket.



Trin 0: Normalt lys i displayet og tastaturlys slukket.

### Sådan reguleres modtagefrekvensen

Tryk:



i J3E-R3E med 100 Hz trin  
i H3E med 1 kHz trin

### Brug af CLARIFIER

Tryk:



øger frekvensen i 10 Hz trin

eller



minder frekvensen i 10 Hz trin,  
til tydeligste modtagning (max.  $\pm 150$  Hz).

### Sådan vendes tilbage til oprindelig indstilling

Tryk:



for at øge frekvensen



for at mindske frekvensen

### Sådan vælges kunstantenne

Tryk:



Sendefrekvensen vælges automatisk.

Udlæsning:





# BETJENING AF FORUD PROGRAM- MEREDE KANALER

## Sådan afprøves alarm signal generator

Tryk:



Alarmsignalet gengives i høretelefonen.

## Sådan startes en ny optuning af senderen

(sletter tuningshukommelsen på den valgte frekvens og starter en ny optuningssekvens).

Tryk:



## Sådan afbrydes en tuningssekvens

Tryk:



## Sådan betjenes anlægget i CH-funktion

Alle ITU-kanalnumre er forprogrammerede i anlægget. Derudover er det muligt at programmere 100 brugervalgte kvikvalgskanaler.

## Sådan vælges en ITU-kanal

f.eks. kanal 402.

Tryk:



Udlæsning:



## Sådan vælges et kvikvalgs-kanalnummer

f.eks. kanal 43.

Tryk:



(bemærk: anlægget går til den sidst valgte kanal/frekvens, hvis den valgte kanal er tom)

Udlæsning:

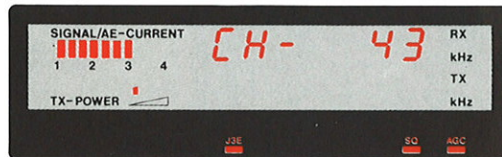

## Sådan lagres et nyt frekvenspar i kvikvalgskanal 0-99

f.eks. i kanal 20.

Indtast de ønskede modtage- og sendefrekvenser samt modulationsart, f.eks. modtage- og sendefrekvens = 1701.2 kHz.

Tryk derefter:



Udlæsning:

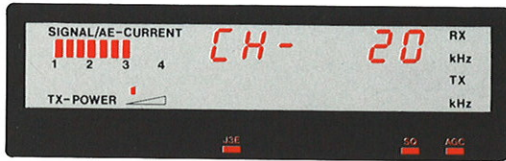

Tryk:



Udlæsning:



### **Sådan ændres indholdet af en kvikvalgskanal**

f.eks. kanal 20.

Indtast de ønskede sende- og modtagefrekvenser samt modulationsart, f.eks. sende- og modtagefrekvens = 2300,0 kHz.

Tryk derefter:



Udlæsning:



Tryk:



Udlæsning:



### **Sådan slettes indholdet af en kvikvalgskanal**

f.eks. kanal 20.

Tryk:



(bemærk: anlægget går til næste programmerede kanal).

### **Sådan kontrolleres hvilke kvikvalgskanaler der allerede er brugt**

Tryk:



man går trinvis gennem kanalregisteret og starter med det valgte kanalnummer.

### **Sådan konverteres et kanalnummer til den tilsvarende frekvens**

Tryk:



### **Sådan konverteres en frekvens til et tilsvarende kvikvalgsnummer**

Tryk:



Bemærk: hvis den indtastede frekvens er en ITU-frekvens, er det ikke muligt at gå fra frekvens til kanalnummer.

# BETJENING AF SCANNER

## Sådan bruges scanning-programmerne

Der er 10 scanning-programmer (0-9), og hver af dem kan indeholde 128 kanalnumre (ITU og kvikvalgsnumre kan anvendes).

## Sådan opbygges et scanning-program

f.eks. program 2, bestående af f.eks. kanal 4, kanal 402, kanal 1604.

Tryk:



## Sådan startes et scanning-program

Tryk:



## Sådan startes et scanning-program

Tryk:



## Sådan kontrolleres indholdet af et scanning-program

f.eks. program 2.

Tryk:



Gennemgår scanning-programmet trinvis opad



Gennemgår scanning-programmet trinvis nedad

## Sådan slettes en kanal fra scanning-programmet

f.eks. kanal 402 i program 2.

Tryk:



når kanal 402 vises i displayet, tryk da:



(Tryk: ENT for at fortsætte scanningen)

Udlæsning:



## Sådan vælges et scanning-program

f.eks. program 1.

Tryk:



# FREMGANGSMÅDE VED NØDMELDING

## Nødmelding på 2182 kHz

Tænd anlægget ved hjælp af VOL on/off-knappen – tryk:



Udlæsning:



og tryk derefter:



begge knapper samtidig.

Vent indtil alarmsignalet forsvinder i høretelefonen (efter 45 sek.), tryk derefter på mikrofontasten og send nødmeldingen.

»This is«/»Her er«:

MAYDAY – SKIBETS NAVN, kaldesignal eller anden identifikation (TRE GANGE), efterfulgt af:

MAYDAY – SKIBETS NAVN – Position, nødtilstandens art, den ønskede hjælp og andre oplysninger, der kan være til hjælp ved redningsarbejdet

BEMÆRK:

1. Før sending på 2182 kHz skal man altid først lytte på frekvensen for ikke at afbryde andre eventuelle nødmeldinger.
2. Nødmeldinger bør gentages med mellemrum, indtil man hører et svar.
3. Tal langsomt og udtal hvert ord tydeligt.

## Sådan afbrydes alarmsignalet

Tryk:



Tryk derefter mikrofontestens tast ind og udfør nødmeldingen.

## Sådan udsendes alarmsignalet på en anden frekvens end 2182 kHz

Tryk:



begge knapper samtidig.

Udlæsning:



## Oplysninger om skibets identitet

SKIBETS NAVN \_\_\_\_\_

KALDESIGNAL \_\_\_\_\_

BOGSTAVERING

For at gøre BOGSTAVERINGEN tydeligere bør det følgende alfabet bruges:

\_\_\_\_\_ – \_\_\_\_\_  
\_\_\_\_\_ – \_\_\_\_\_  
\_\_\_\_\_ – \_\_\_\_\_  
\_\_\_\_\_ – \_\_\_\_\_  
\_\_\_\_\_ – \_\_\_\_\_  
\_\_\_\_\_ – \_\_\_\_\_  
\_\_\_\_\_ – \_\_\_\_\_

A – Alfa	N – November
B – Bravo	O – Oskar
C – Charlie	P – Papa
D – Delta	Q – Quebec
E – Echo	R – Romeo
F – Foxtrot	S – Sierra
G – Golf	T – Tango
H – Hotel	U – Uniform
I – India	V – Victor
J – Juliett	W – Whiskey
K – Kilo	X – X-ray
L – Lima	Y – Yankee
M – Mike	Z – Zulu

# MANUEL OPTUNINGSPROCEDURE

STARTINDSTILLING: Sluk radioen ③

- 1 Fjern låget ① på T2130.  
Tag afstemningsværktøjet i låget.
- 2 Indstil TUNE-knappen ② til position MAN.
- 3 Tænd radioen ③
- 4 Tryk **TX** ④
- 5 Tryk **TUNE CLARIF** ⑤
- 6 Fjern proppen i bunden af antennekobleren og afstem antennekobleren ved hjælp af det medfølgende værktøj ⑥ til maksimal lysstyrke i afstemningsværktøjet.
- 7 Når der er afstemt til maksimum, tryk **STOP ENT**
- 8 Tryk **SEND ALARM** og **TEST ALARM** samtidig for udsendelse af alarmsignalet.
- 9 Når alarmsignalet ikke mere høres i høretelefonen (efter 45 sek.), tryk da på mikrofontasten og afgiv nødmeldingen (MAY-DAY – skibets navn – position etc.)
- 10 Slip mikrofontasten og lyt efter svar.

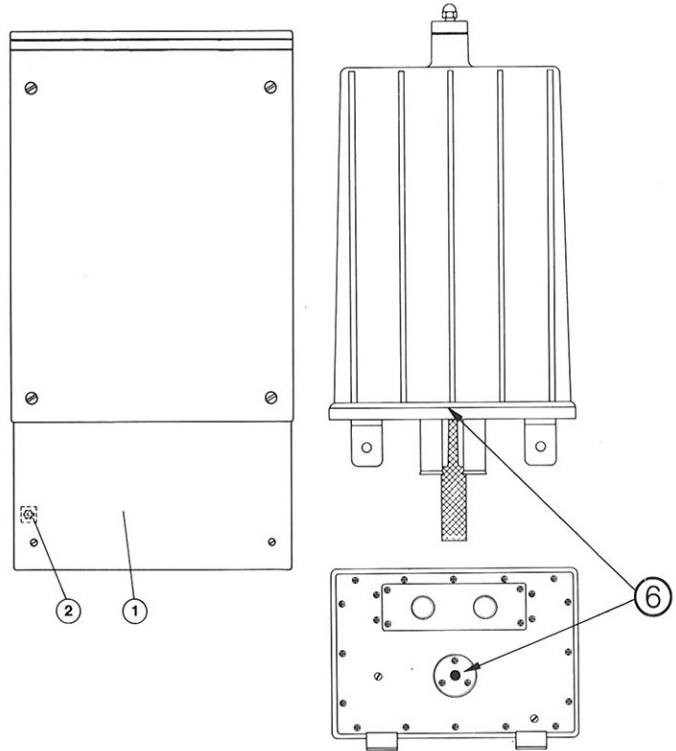
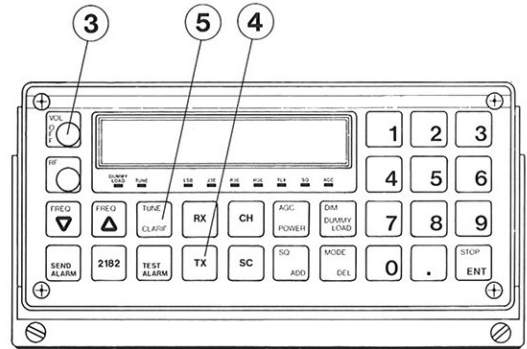

# ÅBEN/JORDET ANTENNE

Bemærk: Antennen er jordet, når anlægget er slukket

## Sådan jordes antennen

Tryk:



begge knapper samtidig.

Udlæsning:



## Sådan åbnes antennen

Tryk:



begge knapper samtidig.

Udlæsning:



## Sådan genindstilles efter åben eller jordet antenne

Tryk:



# FEJLMELDINGER



## Fejlmeldinger fra modtager/styresender RE2100

Fejlmeldinger:

00. Intern strømforsyningsfejl (se instruktionsbogen).
11. Ikke tilladt sendefrekvens.
12. Ikke tilladt sende-modulationsart.
15. Indtastning er ikke afsluttet med  knappen.
20. Datakommunikationen til senderen T2130 er afbrudt (se instruktionsbogen).

## Fejlmeldinger fra senderen T2130

Fejlmeldinger:

70. Fejl i motorstyringskredsløbet (AT2110) (se instruktionsbogen).
71. Intern signalfejl (se instruktionsbogen).
72. Intern signalfejl (se instruktionsbogen).
73. Højt standbølge-forhold (SWR) ved tuning af AT2110. Kontroller antennen
74. Høj sendertemperatur. Lad senderen T2130 køle af. Sørg for fri luftcirkulation i top og bund på T2130.
75. Høj standbølge-forhold (SWR) under sending. Kontroller antennen. Tryk:  

76. Lav batterispænding. Kontroller batterierne.
77. Fejl i temperaturføleren (se instruktionsbogen).
78. Internt højt standbølge-forhold (SWR) (se instruktionsbogen).

## Eksempel:

Hvis datakommunikationen mellem RE2100 og T2130 er afbrudt, udlæses:













# HUSKELISTE

Nød- og kaldefrekvens

2182

Send ALARM

TEST ALARM

SEND ALARM

indtrykkes samtidig

Afbryd ALARM

STOP

ENT

Valg af modtagefrekvens

RX

1

7

0

1

.

2

ENT



Valg af sendefrekvens

TX

1

7

0

1

.

2

ENT



Valg af kvikvalgskanal

CH

4

3

ENT



Valg af ITU-kanal

CH

4

0

2

ENT



Betjening: Indtryk mikrofontast og vent til TUNE-lampen slukker.  
Send beskeden, slip tasten og vent på svar.



S.P. RADIO A/S

PORSVEJ 2 · DK-9200 AALBORG SV · DENMARK  
TEL. INT. + 45-98 18 09 99 · TELEX 69 789 SPRAD DK · TELEFAX + 45-98 18 67 17